

Zubehör DriveLine

Matrix für Kabelverlängerungen

Für eine Reihe von DriveLine-Stellantrieben werden Kabelverlängerungen angeboten. Die zugehörigen Anschlussbelegungen finden Sie auf den jeweiligen Produktseiten (siehe Matrix).

4.2

			Stellantriebe							
			AG01 inkre- mental	AG01 analog	AG02 inkre- mental	AG02 analog	AG02 Felddbus	AG04B Felddbus	AG05 Felddbus	AG12 inkre- mental
Seite	Kabel	Produkte								
Kabelverlängerung										
51	PVC	KV02S0			•	•	•			•
52	PUR	KV03S0		•						
53	PVC	KV03S1						•		
54	PVC	KV04S0	•	•						
55	PUR	KV04S1							•	
56	PUR	KV07S0				•		•		
57	PVC	KV08S0	•		•					
58	PUR	KV12S0			•		•			•

Profil

- vorkonfektionierter Kabelanschluss
- Kabellängen bis 20 m

 Bei steigender Kabellänge ist mit Spannungsfall zu rechnen. Dies ist bei der elektrischen Auslegung zu berücksichtigen.

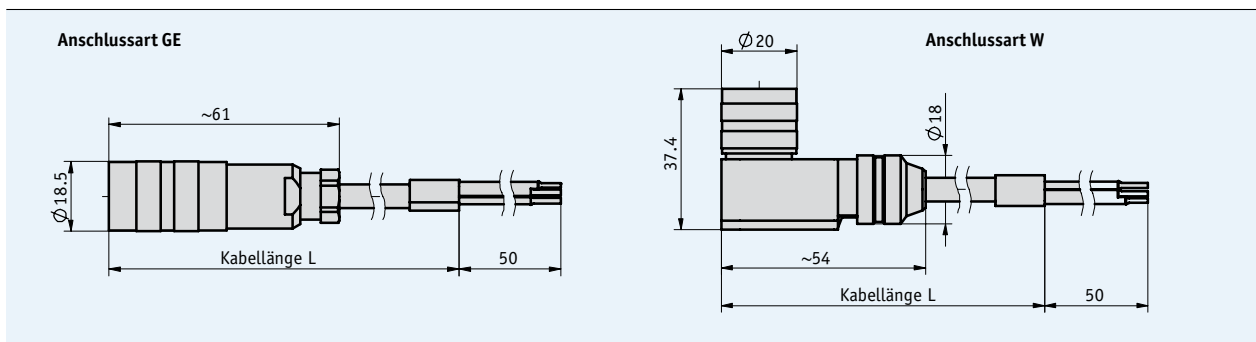

4.2

Mechanische Daten

Merkmal	Technische Daten	Ergänzung
Kabel	PVC, Ø6.3 mm, 2 x 0.75 mm ²	
Temperaturbereich	-30 ... +80 °C	

Anschlussbelegung

▪ KV02S0

Kabelnummer	PIN
1 (schwarz)	1
	2
2 (schwarz)	3

Bestellung

▪ Bestelltabelle

Merkmal	Bestelltext	Spezifikation	Ergänzung
Anschlussart	GE	gerader Stecker	
	W	Winkelstecker	nicht bei KV12S1
Kabellänge	...	1 ... 20 m, in 1-m-Schritten	

▪ Bestellschlüssel

KV02S0 - -

Lieferumfang: KV02S0, Benutzerinformation

Profil

- vorkonfektionierter Kabelanschluss
- Kabellängen bis 20 m

 Bei steigender Kabellänge ist mit Spannungsfall zu rechnen. Dies ist bei der elektrischen Auslegung zu berücksichtigen.



Anschlussart GE

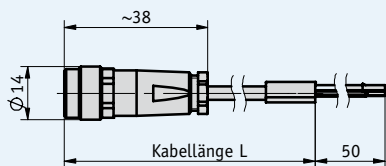

Anschlussart W

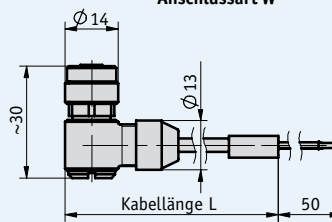

Mechanische Daten

Merkmal	Technische Daten	Ergänzung
Kabel	PUR, Ø3.5 mm, 3 x 0.15 mm ²	
Temperaturbereich	-30 ... +80 °C	

Anschlussbelegung

▪ KV03S0

Kabelfarbe	PIN
braun	1
grün	2
weiß	3

Bestellung

▪ Bestelltabelle

Merkmal	Bestelltext	Spezifikation	Ergänzung
Anschlussart	GE	gerader Stecker	
	W	Winkelstecker	nicht bei KV12S1
Kabellänge	...	1 ... 20 m, in 1-m-Schritten	

▪ Bestellschlüssel

KV03S0 - -

Lieferumfang: KV03S0, Benutzerinformation

Profil

- vorkonfektionierter Kabelanschluss
- Kabellängen bis 20 m

 Bei steigender Kabellänge ist mit Spannungsfall zu rechnen. Dies ist bei der elektrischen Auslegung zu berücksichtigen.

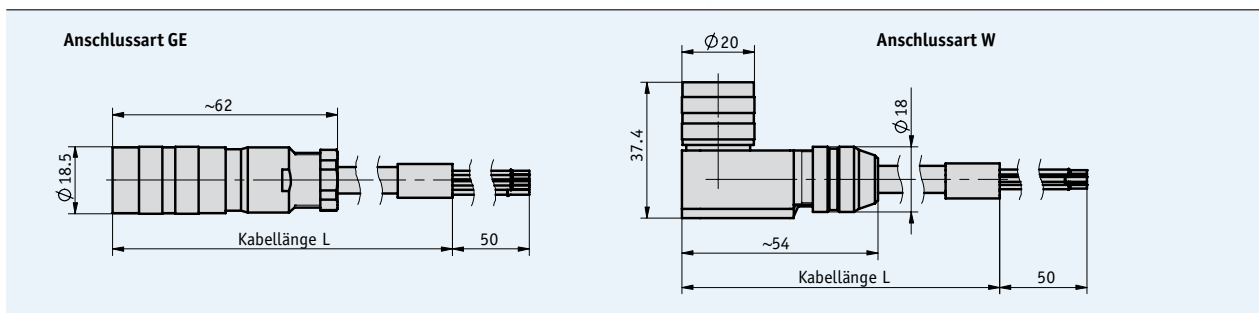

4.2

Mechanische Daten

Merkmal	Technische Daten	Ergänzung
Kabel	PUR, Ø7.5 mm, 3 x 0.75 mm ²	
Temperaturbereich	-30 ... +100 °C	

Anschlussbelegung

▪ KV03S1

Kabelnummer	PIN
1 (schwarz)	1
2 (schwarz)	2
3 (schwarz)	3

Bestellung

▪ Bestelltabelle

Merkmal	Bestelltext	Spezifikation	Ergänzung
Anschlussart	GE	gerader Stecker	
	W	Winkelstecker	
Kabellänge	...	1 ... 20 m, in 1-m-Schritten	

▪ Bestellschlüssel

KV03S1 - -

Lieferumfang: KV03S1, Benutzerinformation

Profil

- vorkonfektionierter Kabelanschluss
- Kabellängen bis 20 m

 Bei steigender Kabellänge ist mit Spannungsfall zu rechnen. Dies ist bei der elektrischen Auslegung zu berücksichtigen.



Anschlussart GE

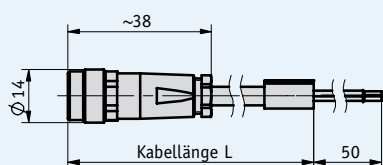

Anschlussart W

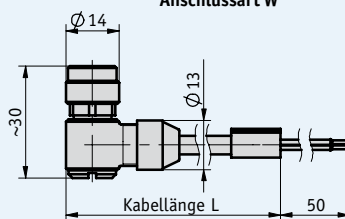

Mechanische Daten

Merkmals	Technische Daten	Ergänzung
Kabel	PVC, Ø4.8 mm, 4 x 0.15 mm ²	
Temperaturbereich	-30 ... +80 °C	

Anschlussbelegung

■ KV04S0

Kabelfarbe	PIN
weiß	1
braun	2
grün	3
gelb	4

Bestellung

■ Bestelltabelle

Merkmals	Bestelltext	Spezifikation	Ergänzung
Anschlussart	GE	gerader Stecker	
	W	Winkelstecker	nicht bei KV12S1
Kabellänge	...	1 ... 20 m, in 1-m-Schritten	

■ Bestellschlüssel

KV04S0 - -

Lieferumfang: KV04S0, Benutzerinformation

Profil

- vorkonfektionierter Kabelanschluss
- Kabellängen bis 10 m

 Bei steigender Kabellänge ist mit Spannungsfall zu rechnen. Dies ist bei der elektrischen Auslegung zu berücksichtigen.

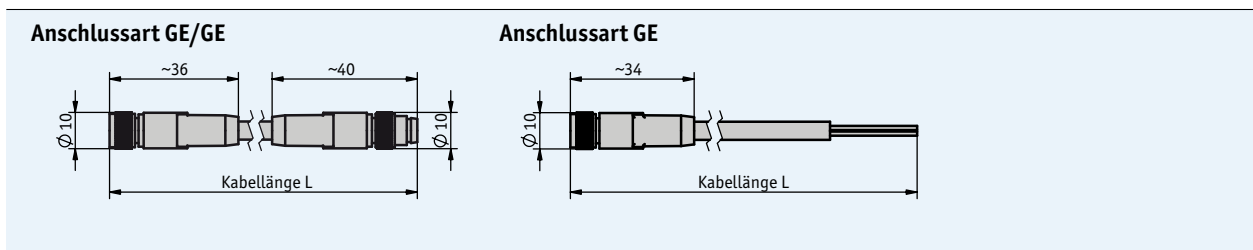

4.2

Mechanische Daten

Merkmal	Technische Daten	Ergänzung
Kabel	PUR, Ø4.8 mm, 4 x 0.25 mm ²	
Temperaturbereich	-30 ... +100 °C	

Anschlussbelegung

■ KV04S1

Kabelfarbe	PIN
braun	1
weiß	2
blau	3
schwarz	4

Bestellung

■ Bestelltabelle

Merkmal	Bestelltext	Spezifikation	Ergänzung
Anschlussart	GE	M8 Buchse, offenes Kabelende	nur Kabellänge 3.0, 5.0, 10.0 m
	GE/GE	M8 Buchse, M8 Stecker	
Kabellänge	...	0.5, 1.0, 3.0, 5.0, 10.0 m	andere auf Anfrage

■ Bestellschlüssel

KV04S1 - -

Lieferumfang: KV04S1, Benutzerinformation

Profil

- vorkonfektionierter Kabelanschluss
- Kabellängen bis 20 m

 Bei steigender Kabellänge ist mit Spannungsfall zu rechnen. Dies ist bei der elektrischen Auslegung zu berücksichtigen.



Anschlussart GE

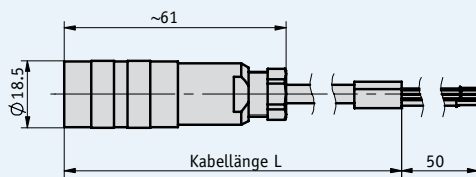

Anschlussart W

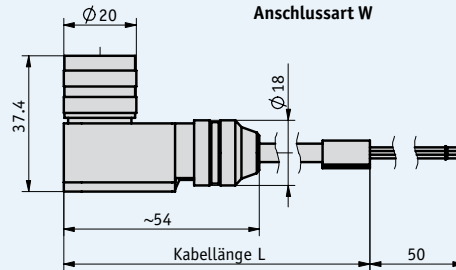

Mechanische Daten

Merkmal	Technische Daten	Ergänzung
Kabel	PUR, Ø5.1 mm, 7 x 0.14 mm ²	
Temperaturbereich	-30 ... +80 °C	

Anschlussbelegung

■ KV07S0

Kabelfarbe	PIN
weiß	1
braun	2
grün	3
gelb	4

Kabelfarbe	PIN
grau	5
rosa	6
blau	7

Bestellung

■ Bestelltabelle

Merkmal	Bestelltext	Spezifikation	Ergänzung
Anschlussart	GE	gerader Stecker	
	W	Winkelstecker	nicht bei KV12S1
Kabellänge	...	1 ... 20 m, in 1-m-Schritten	

■ Bestellschlüssel

KV07S0 - -

Lieferumfang: KV07S0, Benutzerinformation

Profil

- vorkonfektionierter Kabelanschluss
- Kabellängen bis 20 m

 Bei steigender Kabellänge ist mit Spannungsfall zu rechnen. Dies ist bei der elektrischen Auslegung zu berücksichtigen.



Anschlussart GE

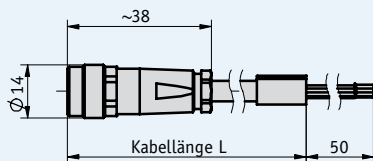

4.2

Mechanische Daten

Merkmal	Technische Daten	Ergänzung
Kabel	PVC, Ø5.4 mm, 8 x 0.14 mm ²	
Temperaturbereich	-30 ... +80 °C	

Anschlussbelegung

■ KV08S0

Kabelfarbe	PIN	Kabelfarbe	PIN
weiß	1	grau	5
braun	2	rosa	6
grün	3	blau	7
gelb	4	rot	8

Bestellung

■ Bestelltabelle

Merkmal	Bestelltext	Spezifikation	Ergänzung
Kabellänge	...	A 1 ... 20 m, in 1-m-Schritten	

■ Bestellschlüssel

KV08S0 -

Lieferumfang: KV08S0, Benutzerinformation

Profil

- vorkonfektionierter Kabelanschluss
- Kabellängen bis 20 m

 Bei steigender Kabellänge ist mit Spannungsfall zu rechnen. Dies ist bei der elektrischen Auslegung zu berücksichtigen.



Anschlussart GE

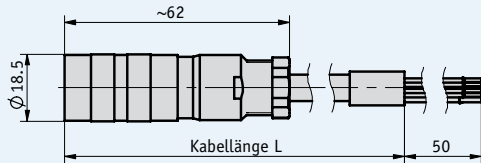

Anschlussart W

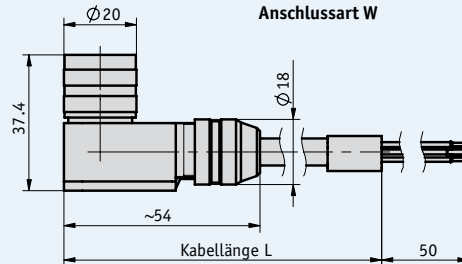

Mechanische Daten

Merkmal	Technische Daten	Ergänzung
Kabel	PUR, Ø7.3 mm, 12 x 0.25 mm ²	
Temperaturbereich	-30 ... +100 °C	

Anschlussbelegung

▪ KV12S0

Kabelfarbe	PIN
blau	A
violett	B
grün	C
rot	D
gelb	E
rosa	F

Kabelfarbe	PIN
rotblau	G
weiß	H
graurosa	J
grau	K
schwarz	L
braun	M

Bestellung

▪ Bestelltabelle

Merkmal	Bestelltext	Spezifikation	Ergänzung
Anschlussart	GE W	A gerader Stecker Winkelstecker	
Kabellänge	...	B 1 ... 20 m, in 1-m-Schritten	

▪ Bestellschlüssel

KV12S0 - -

Lieferumfang: KV12S0, Benutzerinformation